

Compteurs horaires	80
Disjoncteurs-moteurs	80
Limiteur de courant	80
Moteurs électriques Ravel	81
Thermomètre	80
Thermostats	80

Disjoncteurs-moteurs

Type OKN

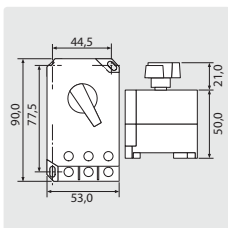

Coffret pour type OKN

R+M Nr.	plage de réglage
901 510	6,3 - 10,0 A
901 516	10,0 - 16,0 A
901 522	16,0 - 22,0 A
901 527	22,0 - 27,0 A

R+M Nr.	(M)
901 540	Coffret PVC

Compteurs horaires



découpes

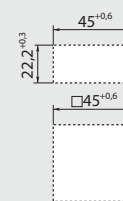

Compteur avec clip

R+M Nr.	(V)
915 102 4	24 V ~
915 122 0	230 V ~

Limiteur de courant

Type OKE 2

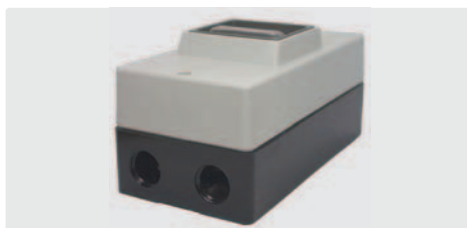
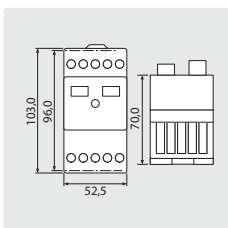

Coffret pour type OKE 2

R+M Nr.	plage de réglage
901 610	6,3 - 10,0 A
901 616	10,0 - 16,0 A
901 625	16,0 - 25,0 A

R+M Nr.	(M)
901 630	Coffret PVC

gefistart



Limiteur de courant électronique, boîtier robuste et étanche aux projections d'eau IP54. Conçu pour limiter l'intensité au démarrage des moteurs monophasés et pour assurer de surcroît la protection de la ligne.

R+M Nr.	(A)	(W)	(V)
901 350 0	16 A	3500 W	230 V ~

Thermostats

Emerson 1536

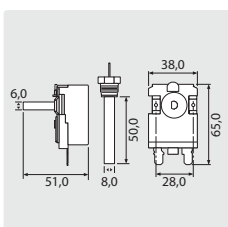

M14 x 1 M. Contact 16 A - 380 V (AC1)

R+M Nr.	plage de réglage	tube capillaire
910 16	0 - 160 °C	1550 mm

Thermostats avec sonde à visser

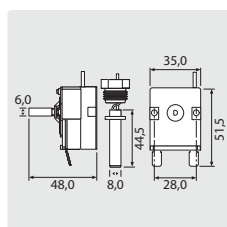

3/8" M. Contact 16 A - 380 V (AC1)

R+M Nr.	plage de réglage	tube capillaire
910 12	30 - 150 °C	1520 mm
910 13	0 - 152 °C	920 mm

Thermomètre

Thermomètre ajustable avec contact

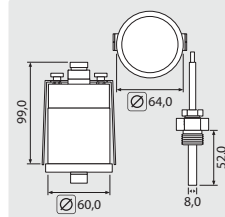
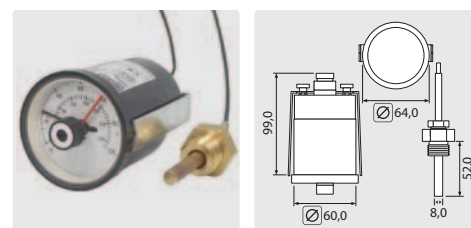

1/2" M. Contact 5 A - 250 V (AC1). Indication de température 0 - 120 °C

R+M Nr.	plage de réglage	tube capillaire
910 20	0 - 80 °C	1000 mm

Emerson 8654

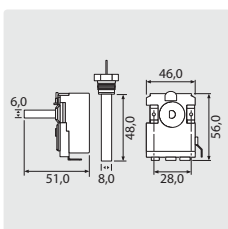

3/8" M. Contact 16 A - 380 V (AC1)

R+M Nr.	plage de réglage	tube capillaire
910 15	30 - 150 °C	1550 mm

Symboles (M) matériel (A) ampère (V) volt (W) watt (∅) diamètre (KW) kilowatt (TYP) type

Moteurs électriques Ravel

Moteurs avec arbre creux

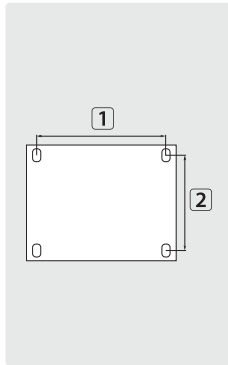

IP54. 1400 tr/min

R+M Nr.	∅	entraxes de fixation 1 x 2	TYP	V	A	KW
175 001 061	24	140 x 160 mm	H100	400	6,9	3,0
175 001 081	24	140 x 190 mm	H112	400	9,4	4,0
175 001 090	24	140 x 190 mm	H112	400	12,1	5,5
175 001 120	24	140 x 216 mm	H132S	400	15,4	7,5

Moteurs avec arbre sortant

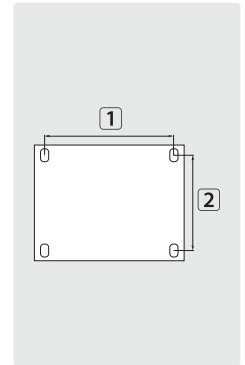
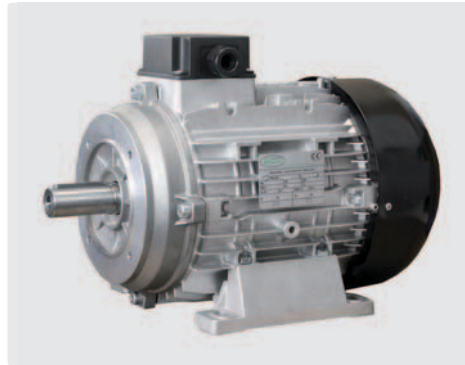

IP54. 1400 tr/min

R+M Nr.	∅	entraxes de fixation 1 x 2	TYP	V	A	KW
175 002 004	28	140 x 160 mm	H100	400	5,1	2,2
175 002 001	28	140 x 190 mm	H112	400	9,4	4,0
175 002 002	28	140 x 190 mm	H112	400	12,6	5,5
175 002 091	38	140 x 216 mm	H132S	400	16,8	7,5

Flasques pour moteurs à arbre creux

nouveau

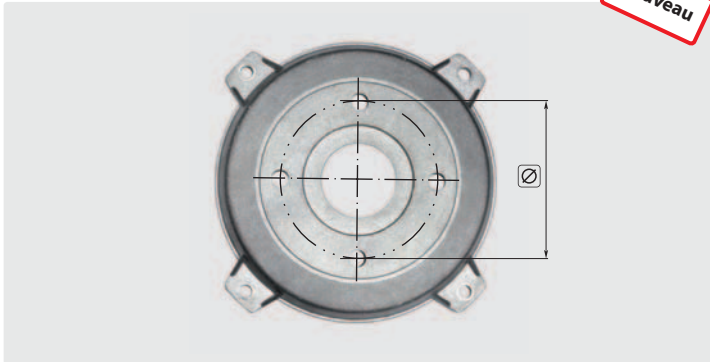

R+M Nr.	TYP	entraxe ∅
175 300 306 1	H 100	75 mm
175 300 307 4	H 112	75 mm
175 300 305 1	H 100	87 mm
175 300 305 2	H 112	87 mm

**Autres modèles de moteurs de la marque Ravel,
nous consulter !**

